

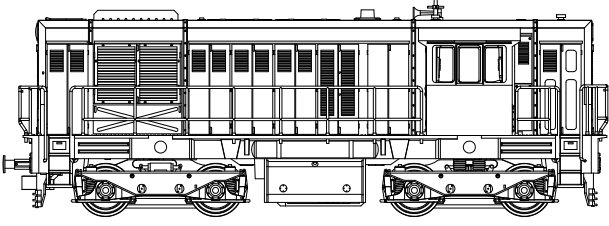

Diesel-elektrische Lokomotive der Reihe 740 (ex. T448.1) hergestellt von CKD Prag 1973-1989, wurde in einer Serie von mehr als 600 Stück hergestellt mit Bestimmung durch Industrie und Bahnmechanisierung. Dank Zuverlässigkeit und größere Gewicht wurden die Lokomotiven breit benutzt in Industrie Gleisanschlüsse und bekamen die meist erweiterten Maschinen in gegenwärtige Güterverkehr mit abgeleitete Reihe 742 für die Staatsbahnen in der CSSR, der Tschechischen Republik, der Slowakischen Republik. Seit 1990 wurden die Lokomotiven universell Güterzüge für private Eisenbahnunternehmen genutzt auf allen Strecken für die Staatsbahnen, einschließlich folgenden Rekonstruktionen. 160 Stück wurden nach Polen für Bedienung der Gleisanschlüsse und später bei privaten Eisenbahnunternehmen exportiert.

**Model Parameter:** Länge über Puffer: 154 mm, Gewicht: 410g, Stromversorgung: 12V DC, Beschaffung und Max, Motor 0.5A, minimum Kurvenradius: 360 mm



## Sicherheit und Garantie

Das Modell erfolgt thermoplastische Bauteile und Metallteilen und ist nur für Erwachsene Benutzer vorgesehen. Enthält kleine Teile, die kleine Kinder schlucken können! Beim Betrieb auf der Bahn müssen Sie sichere Stromversorgung max 12V DC verwenden, aktuellen UV Wert 1A und das Modell unter ständiger Kontrolle. Nur für nicht-kommerzielle Nutzung. Garantiebedingungen gilt nur für Mängel, die durch den Mangel von Materialien oder Komponenten, die war eine häufige Verwendung. Auf die Mängel, die aus Gross und falsche Anwendung sind Demontage, Lagerung und den Einfluss der Umgebung einer unpassenden Umgebung nicht durch die Garantie abgedeckt.

## Die Einführung und Pflege

Das Modell halten um original Verpacken, schützen vor Wärmequellen über 30°C und Sonneneinstrahlung, außerhalb der staubigen Umgebung. Watch out für Kleinteile. Routinewartung des Modells liegt in der Kontrolle der Reinheit des Rollens Fußrollen und Kontakte. Für den Reinen Einsatz von weichen Instrumenten und Alkohol. Verwenden Sie keine scharfen Gegenständen und organischen Lösungsmitteln. **Reinigen Sie die Räder nur mit Alkohol!** Zugriff auf die Räder über ein Getriebe nach Entfernung der Maske, mit vorsichtigen Schösser öffnen untere Abdeckung des Getriebes (Abbildung 1).

## Installation der DCC Decoder (Plux22)

die Beseitigung der Einrichtungen für die Entriegelungsriegel durchgeführt, sondern verhindern die Karosserie (Abbildung 2). Achten Sie auf kleinen Teilen. Das Modell ist mit der Plux16-Schnittstelle ausgestattet und Norm DCC-CHAT kommt mit Stecker für analogen Betrieb. Entfernen Sie den Stecker zu, und fügen Sie einen DCC-Decoder (Abbildung 3). Für audio-Decoder und Kettenschloss Plux22 Kerl auf Lautsprecher 8 Ohm Signalen.

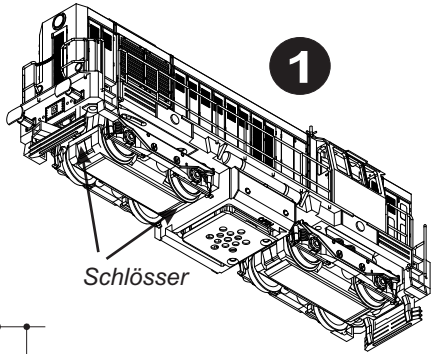

Schösser

GPIO-C	1	2	AUX3 / Hauptlicht
GPIO-B/Verbindung P	3	4	GPIO-A/Verbindung Z
GND	5	6	+V / nicht verwenden
F0f / Front Hauptlicht	7	8	motor1
+V/ nicht verwenden	9	10	motor2
		12	rechter Scheine
F0r/ Ruck Hauptlicht	13	14	linker Schiene
LSA/ repro1	15	16	AUX1-F0r/ Rucklichter
LSB/ repro2	17	18	AUX2-F0f/ Frontlichter
AUX4/Front Kabinelichter	19	20	AUX5/Ruck Kabinelichter
AUX6-F6	21	22	AUX7-F7
front (P)			Ruck (Z)

Plux22, maniboard PCB

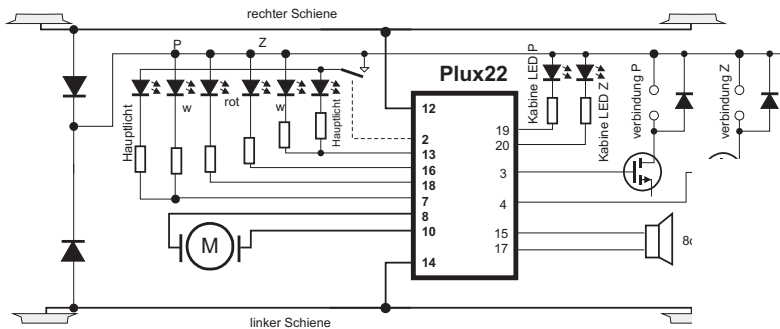

**2** A-mit Werkzeug Klammer an der Kante abklicken

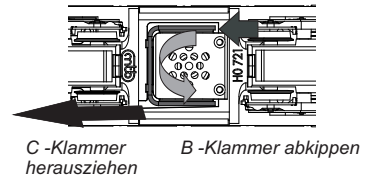

C-Klammer herausziehen

B-Klammer abklicken

## Steuerung der Stirnleuchte und Kabinenbeleuchtung

Die Schaltung DPS ermöglicht selbständig die Funktion der Stirnleuchte zu steuern. Das ist nur für Steuerung DCC. Das Einschalten der Stirnleuchte ist möglich der Ausgabe AUX3 (F3) bei der eingeschalten Positionleuchte.

Diese Funktion wird vom Umschalter DIP schaltet (Bild 6). Das Modell wird auch der Kabinenbeleuchtung bestückt. DCC Decoder steuert Die Kabinenbeleuchtung. Für Einschaltungen der

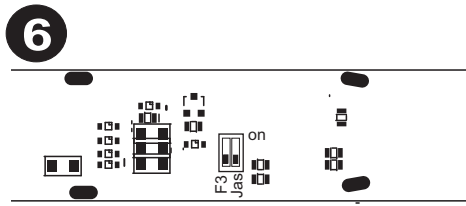

## Funktion des DIP Umschalter

F3 : On= ständig eingeschaltete Stirnleuchte (zusammen mit Stellenleuchte) / Off= Steuerung der Stirnleuchte der Taste F3

Helligkeit/JAS : On = angestiegene Helligkeit der Stirnleuchte/Off = standarder Helligkeit der Stirnleuchte

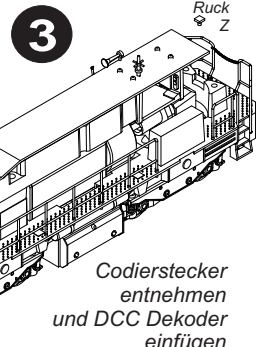

Codierstecker entnehmen und DCC Dekoder einfügen

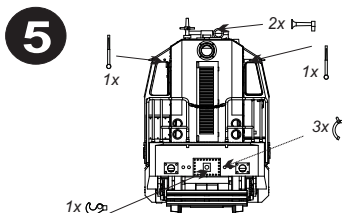

## Montage-Zubehör

Sind Sie auf das Modell gelieferte Teile für Nachschub, die den Benutzer montiert. In Abb. 2 und 4 ist die Lage der Teile und Identifikation Tabellen dargestellt.

## Reparatur-Modell

Garantie und Gewährleistung Reparatur der Modelle vom Hersteller oder durch einen Händler-Modell bereitgestellt. Kontaktdaten finden Sie auf der [www.mtb-model.com](http://www.mtb-model.com). Teil des Modells abgeschlossen ist Blatt, die den Typ des Modells und Data Vertrieb und Briefmarkenhändler zu garantieren. Nach dem Ende des Lebens, den Modell entsorgen Sie ökologisch.

Hersteller zu liefern: MTB, Segala group Prag 10, Tschechische Republik



0508131115